

令和 6 年度

山口大学教育学部 教育学研究科 概要

Yamaguchi University,
Faculty of Education,
Graduate School of Education 2024



(提供: 楮原研究室)



YAMAGUCHI
UNIVERSITY

目次

1. 沿革 <i>History</i>	1
2. 沿革図 <i>Historical Diagram</i>	6
3. 組織 <i>Organization</i>	7
4. 職員現員 <i>Number of Current Staff</i>	8
5. 学生定員・現員 <i>Student Enrollment</i>	10
6. 歴代学部長 <i>Chronological List of Deans</i>	14
7. 役職者 <i>Administrative Staff</i>	15
8. 教員名簿 <i>Academic Staff</i>	17
9. 入学者出身県別調 <i>Number of Entrants by Prefecture</i>	19
10. 卒業者・修了者数調 <i>Number of Graduates</i>	20
11. 卒業者進路状況調 <i>Courses after Graduation</i>	22
12. 土地・建物 <i>Land and Building</i>	23
13. 交通案内 <i>Transportation Guide</i>	24

1. 沿革 History

-----山口師範学校-----

明治 7 年 4月 教員試験所の開設
明治 7 年10月 山口県教員養成所の設置
明治10 年 3月 山口県師範学校に改称
明治19 年 8月 山口県尋常師範学校に改称
大正 3 年 4月 山口県山口師範学校に改称

大正 3 年 4月 山口県室積師範学校の開設
大正 9 年 4月 山口県女子師範学校の設置

昭和18 年 4月 山口師範学校の設置
山口県山口師範学校と山口県女子師範学校の統合

-----山口青年師範学校-----

大正 9年 4 月 山口県女子師範学校に家事裁縫科教員養成所を併設
大正10年 4 月 山口県立女子実業補習学校教員養成所に改称
昭和10年 4 月 山口県立女子青年学校教員養成所に改称

大正 9年 6 月 山口県農業教員養成所の開設
大正10年 4 月 山口県立実業補習学校農業科教員養成所に改称
昭和10年 4 月 山口県立青年学校教員養成所に改称

昭和16年 4 月 山口県立青年学校教員養成所に、山口県立女子青年学校教員養成所を統合
昭和19年 4 月 山口青年師範学校に改称

-----山口大学教育学部，教育学研究科-----

昭和24年5月31日 国立学校設置法に基づき、山口大学が発足し、山口青年師範学校と山口師範学校
が山口大学に包括され、山口大学教育学部となる
光分校、防府分校設置
附属山口小学校、光小学校、山口中学校、光中学校の設置
昭和26年3月31日 山口大学山口師範学校の課程廃止
昭和32年3月31日 光分校の廃止
昭和35年3月31日 防府分校(防府市)を山口本校(山口市亀山団地)へ統合移転
防府分校の廃止
昭和39年4月 1日 教育専攻科の設置(定員5名)
昭和41年4月 1日 養護学校教員養成課程の設置(定員20名)
附属幼稚園の設置
昭和47年4月 1日 小学校教員養成課程定員40名増、計190名となる

昭和47年8月11日	山口大学の統合移転に伴い、教育学部は亀山団地から吉田団地（現在地）へ移転
昭和49年4月1日	授業研究分析室の開設
昭和50年4月1日	幼稚園教員養成課程の設置（定員30名）
昭和54年4月1日	附属養護学校の設置
昭和62年5月21日	附属教育実践研究指導センターの設置
平成元年4月1日	総合文化教育課程の設置（定員40名）
平成3年3月31日	教育専攻科の廃止
平成3年4月1日	大学院教育学研究科の設置（定員23名） 学校教育専攻（1専修）、教科教育専攻（6専修）
平成6年3月15日	山口大学教育学部とキャンベラ大学（オーストラリア）教育学部 及びコミュニケーション学部間の学生交流協定締結
平成7年4月1日	大学院教育学研究科教科教育専攻に2専修の増設
平成8年4月1日	教養部の廃止に伴い教養部教官の教育学部への分属（17名） 課程の改組（4課程、定員270名）
平成9年4月1日	大学院教育学研究科教科教育専攻に2専修の増設 附属教育実践総合センターの設置
平成10年4月1日	課程の改組（5課程、定員240名）
平成12年4月1日	大学院教育学研究科学校教育専攻に学校臨床心理学専修の増設
平成16年11月16日	山口大学教育学部とイヴァン・フランコ記念リヴィウ国立大学言語学部 間の学術交流協定締結
平成17年9月23日	山口大学教育学部と復旦大学情報科学工程学院間の学術交流協定締結
平成19年4月1日	附属養護学校を附属特別支援学校に改称
平成20年3月11日	山口大学教育学部とセントラルランカシャー大学（連合王国）の 学生交流協定締結
平成21年4月1日	附属臨床心理センターの設置
平成27年4月1日	課程の改組（5課程を1課程とし、定員180名）
平成28年4月1日	大学院教育学研究科に専門職学位課程（教職大学院）の設置（収容定員28名） 各教科教育専修を教科教育専修へ1本化した（収容定員54名）
平成30年8月8日	山口大学教育学部と淡江大学文学部の学術交流協定締結
平成31年4月1日	大学院教育学研究科の改組 修士課程：学校臨床心理学専攻（収容定員14名）、 専門職学位課程：教職実践高度化専攻（収容定員56名）

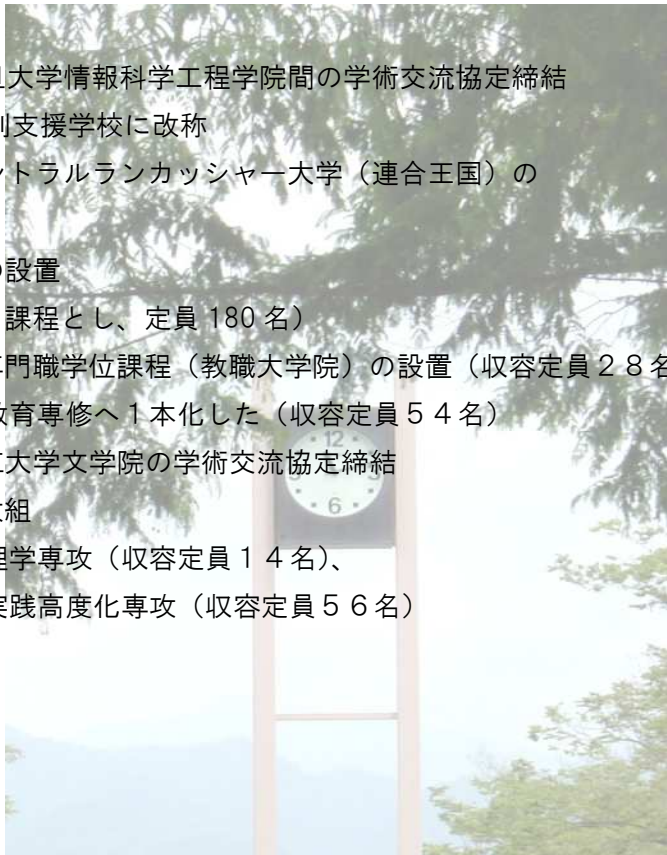



-----**Yamaguchi Normal School (*Yamaguchi Shihan Gakkou*)**-----

- Apr.1874 Institute for Training Elementary School Teachers (*Kyouin Shikenjo*) was opened.
- Oct.1874 Institute for Training Teachers in Yamaguchi Prefecture (*Yamaguchi-ken Kyouin Youseijo*) was established.
- Mar.1877 Institute for Training Teachers in Yamaguchi Prefecture (*Yamaguchi-ken Kyouin Youseijo*) was renamed as Yamaguchi Normal School (*Yamaguchi-ken Shihan Gakkou*).
- Aug.1886 *Yamaguchi-ken Shihan Gakkou* was renamed as *Yamaguchi-ken Jinjou Shihan Gakkou*.
- Apr.1914 *Yamaguchi-ken Jinjou Shihan Gakkou* was renamed as *Yamaguchi-ken Yamaguchi Shihan Gakkou*.

- Apr.1914 Murozumi Normal School (*Yamaguchi-ken Murozumi Shihan Gakkou*) was established.
- Apr.1920 Murozumi Normal School was reorganized as Yamaguchi Normal School for Females (*Yamaguchi-ken Joshi Shihan Gakkou*).

- Apr.1943 *Yamaguchi Shihan Gakkou* was formed from an amalgamation of *Yamaguchi-ken Yamaguchi Shihan Gakkou* and *Yamaguchi-ken Joshi Shihan Gakkou*.

-----**Yamaguchi Youth Normal School (*Yamaguchi Seinen Shihan Gakko*)**-----

- Apr. 1920 Institute for Training Domestic Science Teachers (*Kajisaihou-ka Kyouin Youseijo*) was established as an annex to Yamaguchi Normal School for Females.
- Apr. 1921 *Kajisaihou-ka Kyouin Youseijo* was renamed as *Yamaguchi-ken Joshi Jitugyou Hoshuu Gakkou Kyouin Youseijo*.

- Apr. 1935 *Yamaguchi-ken Joshi Jitugyou Hoshuu Gakkou Kyouin Youseijo* was renamed as *Yamaguchi-ken Joshi Seinen Gakkou Kyouin Youseijo* (Institute for Training of Youths' School Female Teachers in Yamaguchi Prefecture).
-
- Jun. 1920 Institute for Training Agricultural Teachers in Yamaguchi Prefecture (*Yamaguchi-ken Nougyou Kyouin Youseijo*) was established.
- Apr. 1921 *Yamaguchi-ken Nougyou Kyouin Youseijo* was renamed as *Yamaguchi-ken Jitugyou Hoshuu Gakkou Nougyou-ka Kyouin Youseijo*.
- Apr. 1935 *Yamaguchi-ken Jitugyou Hoshuu Gakkou Nougyou-ka Kyouin Youseijo* was renamed as *Yamaguchi-ken Seinen Gakkou Kyouin Youseijo* (Institute for Training of Youths' School Teachers in Yamaguchi Prefecture).
-
- Apr. 1941 *Yamaguchi-ken Joshi Seinen Gakkou Kyouin Youseijo* was integrated with *Yamaguchi-ken Seinen Gakkou Kyouin Youseijo*.
- Apr. 1944 *Yamaguchi-ken Seinen Gakkou Kyouin Youseijo* was renamed as *Yamaguchi Seinen Shihan Gakkou* (Yamaguchi Youth Normal School).

-----**Faculty and Graduate School of Education, Yamaguchi University**-----

- May. 31, 1949 In accordance with the National School Establishment Law, the Faculty of Education was Inaugurated with the foundation of Yamaguchi University, and was formed from an amalgamation of Yamaguchi Youth Normal School and Yamaguchi Normal School. Hikari Branch School, Hofu Branch School, and the Faculty-affiliated schools (Yamaguchi Elementary School, Hikari Elementary School, Yamaguchi Junior High School, Hikari Junior High School) were established.
- Mar. 31, 1951 The Programs of Yamaguchi Normal School were abolished.
- Mar. 31, 1957 Hikari Branch School was closed.
- Mar. 31, 1960 Hofu Branch School was closed and its functions were transferred to Kameyama Campus.
- Apr. 1, 1964 The One-year Special Graduate Course was established.(Maximum of Student Places:5)
- Apr. 1, 1966 The Program for Training Teachers of Handicapped Children was started.
(Maximum of Student Places:20)
The Faculty-affiliated Kindergarten was established.
- Apr. 1, 1972 The number of students to be admitted to the Programs for Elementary School Teachers was increased from 150 to 190.
- Aug. 11, 1972 The main campus moved from Kameyama to Yoshida.
- Apr. 1, 1974 The Research and Analysis Room for School Education was opened.
- Apr. 1, 1975 The Program for Kindergarten Teachers was started. (Maximum of Student Places:30)
- Apr. 1, 1979 The Faculty-affiliated School for Handicapped Children was established.

- May. 21,1987 The Center for Educational Research and Training was established.
- Apr. 1,1989 The Programs in Culture and Education were started.(Maximum of Student Places:40)
- Mar. 31,1991 The One-year Special Graduate Course was abolished.
- Apr. 1,1991 The Master Course of the Graduate School was established.
The Major in School Education and the Major in Curriculum and Instruction Studies with opportunity for specialization in one of six areas.(Maximum of Student Places:23)
- Mar. 15,1994 The Faculty of Education signed an agreement relating to student exchange with the Faculties of Communication and Education at University of Canberra, Australia.
- Apr. 1,1995 Two additional areas of specialization were added to the Graduate School.
- Apr. 1,1996 The Faculty of Liberal Arts was abolished, and 17 academic staff were absorbed into the Faculty of Education. At the same time, the Faculty was reorganized and offered four Programs. (Maximum of Student Places:270)
- Apr. 1,1997 The Graduate School was expanded by the addition of two more special areas.
The Center for Educational Research and Training was reorganized as the Center for Integrated Educational Research and Training.
- Apr. 1,1998 The four undergraduate programs were reorganized into five.(Maximum of Student Places:240)
- Apr. 1,2000 The special area, School Clinical Psychology, was added to the Major in School Education in the Graduate School.
- Apr. 1,2004 The Faculty of Education signed an academic exchange agreement with the Faculty of Foreign Languages of Ivan Franko National University of Lviv.
- Sep. 23,2005 The Faculty of Education signed an academic exchange agreement with the School of Information Science and Engineering of Fudan University.
- Apr. 1,2007 The School for Handicapped Children was renamed as School for Children with Special Needs.
- Mar. 11,2008 The Faculty of Education signed an agreement for a student exchange program with University of Central Lancashire, United Kingdom.
- Apr. 1,2009 Clinical Psychology Service Center was established.
- Apr. 1,2015 The five undergraduate programs were reorganized into one (Maximum of Student Places:180)
- April 1,2016. The Professional Degree Program (Graduate School of Professional Education) (Maximum of Student Places: 28) was added to the Graduate School, which has offered the Master's Degree Program. The 10 divisions of the Major in Curriculum and Instructional Studies were reorganized into one division (Maximum of Student Places: 54).
- Aug. 8,2018 The Faculty of Education signed an academic exchange agreement with the College of Liberal Arts of Tamkang University.
- Apr. 1,2019 The Master Course of the Graduate School was reorganized.
Division of Studies in School Clinical Psychology.(Maximum of Student Places:14)
Division of Advanced Professional Practice in School Education.(Maximum of Student Places:56)



2. 沿革図 Historical Diagram

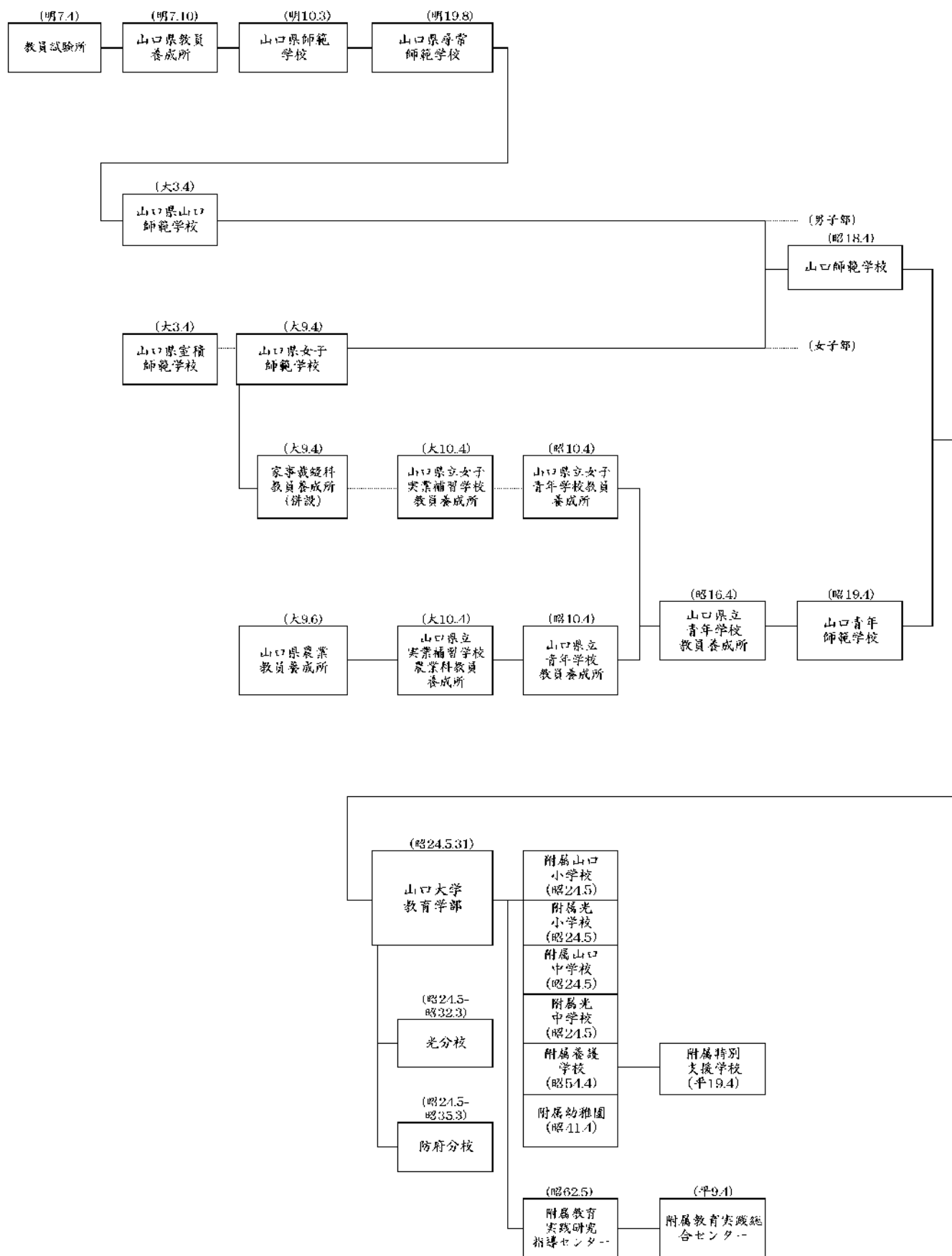

3. 組織 Organization

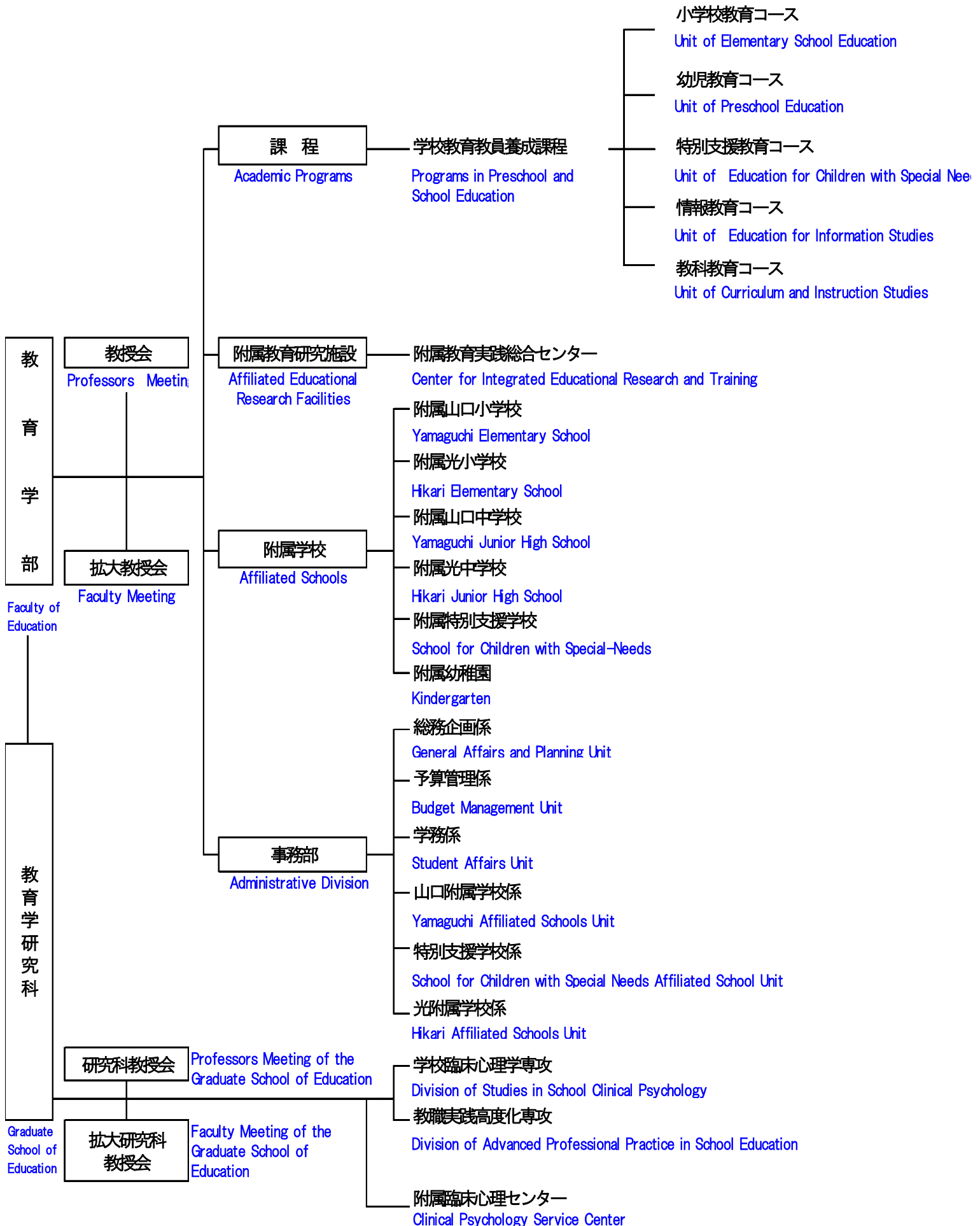

4. 職員現員 Number of Current Staff

1. 学部 Faculty

(令和6年5月1日現在) As of May.1.2024

講座 Departments	教授 Professor	准教授 Associate Professor	講師 Associate Professor	助教 Assistant Professor	計 Total
国語教育 Japanese Language and Literature	2	1	1	0	4
社会科教育 Social Studies	2	3	2	0	7
数学教育 Mathematics	2	2	0	0	4
理科教育 Science	5	2	0	0	7
音楽教育 Music	2	1	1	0	4
美術教育 Art	3	1	0	0	4
保健体育 Physical and Health	2	1	1	0	4
技術教育 Crafts and Technology	2	1	1	0	4
情報教育 Information Science	2	0	0	0	2
家政教育 Home Economics	1	2	1	0	4
英語教育 English	3	1	2	0	6
特別支援教育 Education for Children with Special Needs	1	3	0	0	4
幼児教育 Preschool Education	2	1	1	0	4
学校教育 School Education	2	3	4	0	9
教職大学院 Devision of Advanced Professional Practice in School Education	2	2	1	0	5
合計 Total	33	24	15	0	72

教授(特命) Specially Appointed Professor	准教授(特命) Specially Appointed Associate Professor	助教(特命) Specially Appointed Assistant Professor	客員教授 Guest Professor	客員准教授 Guest Associate Professor
11	1	1	1	3

注:教授(特命)・准教授(特命)・講師(特命)は、専任教育職員に含まれない。

Note:Specially Appointed Professors , Specially Appointed Associate Professor , Specially Appointed Assistant Professor , Guest Professors and Gest Associate Professor are not full-time teaching faculty.

2. 附属教育実践総合センター Center for Integrated Educational Research and Training

(令和6年5月1日現在)As of May.1.2024

教授 Professor	准教授 Associate Professor	講師 Associate Professor	助教 Assistant Professor	計 Total
1	2	1	0	4

3. 附属学校 Affiliated School

(令和6年5月1日現在) As of May.1.2024

区分 Classification	校(園)長・教頭・教諭 Teachers	養護教諭 Nursing Teachers	栄養教諭 Nutrition Teachers	計 Total	備考 Other
附属山口小学校 Yamaguchi Elementary School	17	1	1	19	併任の園長を含む
附属光小学校 Hikari Elementary School	17	1	1	19	校長は、附属光中学校が併任
附属山口中学校 Yamaguchi Junior High School	23	2	0	25	養護教諭は、育休取得中の者1名を含む
附属光中学校 Hikari Junior High School	16	1	0	17	併任の校長を含む
附属特別支援学校 School for Children with Special Needs	28	1	1	30	栄養教諭は、附属山口小学校と併任
附属幼稚園 Kindergarten	7	1	0	8	園長は、附属山口小学校が併任
計 Total	108	7	3	118	

4. 事務系職員 Administration Officials

(令和6年5月1日現在) As of May.1.2024

区分 Classification	事務職員 Office Staff	事務補佐員 Part-Time Office Staff	臨時用務員 Part-time Labor Staff	給食調理員 School lunch cook	計 Total
事務長 Office Head	1				1
副事務長 vice-Office Head	1				1
総務企画係 General Affairs and Planning Unit	2	2			4
NITS山口大学センター NITS Yamaguchi University Center		1			1
予算管理係 Budget Management Unit	2				2
学務係 Student Affairs Unit	6	1			7
山口附属学校係(幼稚園・小学校) Yamaguchi Elementary School Unit and Kindergarten Unit	2	1	1	6	10
山口附属学校係(中学校) Yamaguchi Junior High School Unit	2	1			3
光附属学校係 Hikari Affiliated School Unit	2	4	1	7	14
特別支援学校係 School for Children with Special Needs Affiliated Schools Unit	1	1	1	3	6
計 Total	19	11	3	16	49

5. 学生定員・現員 Student Enrollment



1. 学部 Undergraduate

(令和6年5月1日現在)As of May.1.2024

課程・専攻 Programs/Courses	区分 Classification	入学定員 Capacity of New Admission	収容定員 Capacity of Total Enrollment	現員 Current Enrollment				
				1年 1st	2年 2nd	3年 3rd	4年 4th	合計 Total
学校教育教員養成課程 Programs in Preschool and School Education		180	720	180	192	190	204	766
合計 Total		180	720	180	192	190	204	766

2. 大学院 Graduate School

(令和6年5月1日現在)As of May.1.2024

専攻 Courses	区分 Classification	入学定員 Capacity of New Admission	現員 Current Enrollment		
			1年 1st	2年 2nd	合計 Total
教育学 研究科 Graduate School of Education	学校臨床心理学専攻 Division of Studies in School Clinical Psychology	7	3	8	11
	教職実践高度化専攻 Division of Advanced Professional Practice in School Education	28	18	15	33

2. 附属山口小学校 Yamaguchi Elementary School



区分 Year		1年 1st	2年 2nd	3年 3rd	4年 4th	5年 5th	6年 6th	計 Total
学級数 Number of Classes		2	2	2	2	2	2	12
総定員		1学級35名						420
Total Capacity		35/class						
現員 Current Number of Pupils	男 Male	29	35	34	35	34	31	198
	女 Female	40	34	36	30	34	39	213
	計 Total	69	69	70	65	68	70	411

(令和6年5月1日現在) As of May.1.2024

3. 附属光小学校 Hikari Elementary School

区分 Year		1年 1st	2年 2nd	3年 3rd	4年 4th	5年 5th	6年 6th	計 Total
学級数 Number Of Classes		2	2	2	2	2	2	12
総定員		1学級35名						420
Total Capacity		35/class						
現員 Current Number of Pupils	男 Male	25	27	40	29	31	31	183
	女 Female	32	27	28	31	37	24	179
	計 Total	57	54	68	60	68	55	362

(令和6年5月1日現在) As of May.1.2024



4. 附属山口中学校 Yamaguchi Junior High School



区分 Year		1年 1st	2年 2nd	3年 3rd	計 Total
学級数 Number of Class		4	4	4	12
総定員 Total Capacity		1学級35名 35/class			420
現員 Current Number of Student	男 Male	68	69	70	207
	女 Female	72	70	68	210
	計 Total	140	139	138	417

(令和6年5月1日現在) As of May.1.2024

5. 附属光中学校 Hikari Junior High School



区分 Year		1年 1st	2年 2nd	3年 3rd	計 Total
学級数 Number of Classes		3	3	3	9
総定員 Total Capacity		1学級35名 35/class			315
現員 Current Number of Student	男 Male	31	38	29	98
	女 Female	32	42	37	111
	計 Total	63	80	66	209

(令和6年5月1日現在) As of May.1.2024

6. 附属特別支援学校 School for Children with Special Needs

区分 Classification	小学部 Primary Level				中学部 Lower Secondary Level				高学部 Upper Secondary Level				合計 Total	
	低 Lower	中 Middle	高 Upper	計 Total	1年 1st	2年 2nd	3年 3rd	計 Total	1年 1st	2年 2nd	3年 3rd	計 Total		
学級数 Number of Classes	1	1	1	3	1	1	1	3	1	1	1	3	9	
総定員 Total Capacity	18				18				24				60	
現員 Current Number of Pupils and Student	男 Male	2	2	3	7	4	4	4	12	4	4	4	12	31
	女 Female	2	0	1	3	1	1	1	3	3	1	3	7	13
	計 Total	4	2	4	10	5	5	5	15	7	5	7	19	44

(令和6年5月1日現在) As of May.1.2024



7. 附属幼稚園 Kindergarten

(令和6年5月1日現在) As of May.1.2024

区分 Classification	3歳児 (花組) 3 Year Olds	4歳児 (風組) 4 Year Olds	5歳児 (星組) 5 Year Olds	合計 Total
学級数 Number of Classes	1	1	2	4
総定員 Total Capacity	25	50	50	125
現員 Current Number of Kindergarten er	男 Male	5	13	18
	女 Female	8	10	14
	計 Total	13	23	32



6. 歴代学部長 Chronological List of Deans

昭和44年 4月 1日 ~ Apr.1.1969	昭和48年 3月31日 Mar.31.1973	田中常正 Tsunemasa TANAKA
昭和48年 4月 1日 ~ Apr.1.1973	昭和50年 3月31日 Mar.31.1975	河野通弘 Michihiro KAWANO
昭和50年 4月 1日 ~ Apr.1.1975	昭和52年 3月31日 Mar.31.1977	西脇良三 Ryozo NISHIWAKI
昭和52年 4月 1日 ~ Apr.1.1977	昭和52年 6月30日 Jun.30.1977	神谷精吾 Seigo KAMIYA
昭和52年 7月 1日 ~ Jul.1.1977	昭和53年 4月 1日 Apr.1.1978	西脇良三 Ryozo NISHIWAKI
昭和53年 4月 2日 ~ Apr.2.1978	昭和57年 4月 1日 Apr.1.1982	岡村義彦 Yoshihiko OKAMURA
昭和57年 4月 2日 ~ Apr.2.1982	昭和61年 4月 1日 Apr.1.1986	小川國治 Kuniharu OGAWA
昭和61年 4月 2日 ~ Apr.2.1986	平成元年 3月31日 Mar.31.1989	水野恭之 Yasuyuki MIZUNO
平成元年 4月 1日 ~ Apr.1.1989	平成5年 3月31日 Mar.31.1993	小川國治 Kuniharu OGAWA
平成5年 4月 1日 ~ Apr.1.1993	平成7年 3月31日 Mar.31.1995	伊東 斌 Uruwashi ITO
平成7年 4月 1日 ~ Apr.1.1995	平成11年 3月31日 Mar.31.1999	金田道和 Michikazu KANEDA
平成11年 4月 1日 ~ Apr.1.1999	平成13年 3月31日 Mar.31.2001	星出一巳 Kazumi HOSHIDE
平成13年 4月 1日 ~ Apr.1.2001	平成17年 3月31日 Mar.31.2005	熊谷信順 Nobuyori KUMAGAI
平成17年 4月 1日 ~ Apr.1.2005	平成21年 3月31日 Mar.31.2009	吉田一成 Issei YOSHIDA
平成21年 4月 1日 ~ Apr.1.2009	平成25年 3月31日 Mar.31.2013	古賀和利 Kazutoshi KOGA
平成25年 4月 1日 ~ Apr.1.2013	平成29年 3月31日 Mar.31.2017	岡村康夫 Yasuo OKAMURA
平成29年 4月 1日 ~ Apr.1.2017	令和3年 3月31日 Mar.31.2021	丹 信介 Nobusuke TAN
令和3年 4月 1日 ~ Apr.1.2021		鷹岡 亮 Ryo TAKAOKA

7. 役職者 Administrative Staff

(令和6年5月1日現在)As of May.1.2024

学部長 Dean	鷹岡 亮 Ryo TAKAOKA
副学部長 Vice-Dean	中田 充 Mitsuru NAKATA
副学部長 (附属学校山口学園担当) Vice-Dean (for Affiliated Schools)	松岡 勝彦 Katsuhiko MATSUOKA
副学部長 (附属学校光学園担当) Vice-Dean (for Affiliated Schools)	野村 厚志 Atsushi NOMURA
教育研究評議会評議員 Member of the Council for Education and Research	重松 宏武 Hirotake SHIGEMATSU

附属学校長 Principals

附属山口小学校 Yamaguchi Elementary School	久保田 尚 Takashi KUBOTA
附属光小学校 Hikari Elementary School	岡田 淳子 Atsuko OKADA
附属山口中学校 Yamaguchi Junior High School	前原 隆志 Takashi MAEHARA
附属光中学校 Hikari Junior High School	岡田 淳子(併) Atsuko OKADA
附属特別支援学校 School for Children with Special-Needs	浅原 孝光 Takamitsu ASAHARA
附属幼稚園 Kindergarten	久保田 尚(併) Takashi KUBOTA

附属教育実践総合センター長 Director,Center for Integrated Educational Research and Training	静屋 智 Satoru SHIZUYA
--	------------------------

教育学研究科附属臨床心理センター長 Director,Clinical Psychology Service Center	恒吉 徹三 Tetsuzo TSUNEYOSHI
--	-----------------------------

教室主任 Head of Academic Units

小学校総合 Elementary School	岡村 吉永 Yoshihisa OKAMURA
教育学 Education	田中 智輝 Tomoki TANAKA
心理学 Psychology	春日 由美 Yumi KASUGA
国際理解教育 International Understanding	石井 由理 Yuri ISHII
幼児教育 Preschool Education	白石 敏行 Toshiyuki SHIRAIISHI
特別支援教育 Education for Children with Special Needs	松岡 勝彦 Katsuhiko MATSUOKA
情報教育 Education for Information Studies	野村 厚志 Atsushi NOMURA
国語教育 Japanese Language and Literature	坂東 智子 Tomoko BANDO
社会科教育 Social Studies	松原 幸恵 Yukie MATSUBARA
数学教育 Mathematics	飯寄 信保 Nobuo IYORI
理科教育 Science	和泉 研二 Kenji WAIZUMI
音楽教育 Music	高橋 雅子 Masako TAKAHASHI
美術教育 Art	上原 一明 Kazuaki UEHARA
保健体育 Physical and Health	上地 広昭 Hiroaki UECHI
技術教育 Crafts and Technology	森岡 弘 Hiroshi MORIOKA
家政教育 Home Economics	星野 裕之 Hiroshi HOSHINO
英語教育 English	高橋 俊章 Toshiaki TAKAHASHI

事務部門 Faculty Affairs Department

事務長 Office Head	
副事務長 Vice- Office Head	
総務企画係 General Affairs and Planning Unit	
予算管理係 Budget Management Unit	
学務係 Student Affairs Unit	
山口附属学校係 Yamaguchi Affiliated Schools Unit	
光附属学校係 Hikari Affiliated Schools Unit	
特別支援学校係 School for Children with Special Needs Affiliated School Unit	

8. 教員名簿 Academic Staff

(令和6年5月1日現在)As of May.1.2024

学部長 Dean
教授 鷹岡 亮
Professor Ryo TAKAOKA

副学部長 Vice-Dean
教授 中田 充
Professor Mitsuru NAKATA

副学部長(附属担当) Vice-Dean(for Affiliated Schools)
教授 松岡勝彦
Professor Katsuhiko MATSUOKA
教授 野村厚志
Professor Atsushi NOMURA

小学校総合 Elementary School
教授 岡村吉永
Professor Yoshihisa OKAMURA
教授 佐伯英人
Professor Hideto SAIKI
准教授 冲林洋平
Associate Professor Yohei OKIBAYASHI
准教授 西尾幸一郎
Associate Professor Koichiro NISHIO
准教授 田本正一
Associate Professor Syoichi TAMOTO
准教授 宫木秀雄
Associate Professor Hideo MIYAKI
講師 青山翔
Associate Professor Syo AOYAMA
教授(特命) 岸本憲一良
Specially Appointed Professor Kenichiro KISHIMOTO
助教(特命) 田島大輔
Specially Assistant Professor Daisuke TAJIMA

教育学 Education
講師 田中智輝
Associate Professor Tomoki TANAKA
講師 原田拓馬
Associate Professor Takuma HARADA
講師 山下大喜
Associate Professor Daiki YAMASHITA
教授(特命) 福田修
Specially Appointed Professor Osamu FUKUDA

心理学 Psychology
教授 恒吉徹三
Professor Tetsuzo TSUNEYOSHI
教授 春日由美
Professor Yumi KASUGA
准教授 小野史典
Associate Professor Fuminori ONO
准教授 佐竹圭介
Associate Professor Keisuke SATAKE
講師 長谷和久
Associate Professor Kazuhisa NAGAYA

国際理解教育 International Understanding
教授 石井由理
Professor Yuri ISHII
講師 森朋也
Associate Professor Tomoya MORI
講師 セネック・アンドリュ・ジョン
Associate Professor Senneck Andrew JOHN

幼児教育 Preschool Education
教授 白石敏行
Professor Toshiyuki SHIRAIISHI
教授 中島寿子
Professor Hisako NAKASHIMA
准教授 川崎徳子
Associate Professor Tokuko KAWASAKI

特別支援教育 Education for Children with Special Needs
教授 松岡勝彦
Professor Katsuhiko MATSUOKA
准教授 須藤邦彦
Associate Professor Kunihiko SUTO
准教授 柳澤亜希子
Associate Professor Akiko YANAGISAWA

情報教育 Education for Information Studies
教授 中田 充
Professor Mitsuru NAKATA
教授 北本卓也
Professor Takuya KITAMOTO
教授 野村厚志
Professor Atsushi NOMURA
教授 熊谷武洋
Professor Takehiro KUMAGAI

国語教育 Japanese Language and Literature
教授 中野伸彦
Professor Nobuhiko NAKANO
教授 坂東智子
Professor Tomoko BANDO
准教授 南部英彦
Associate Professor Hidehiko NANBU
講師 山根由美恵
Associate Professor Yumie YAMANE

社会科教育 Social Studies
教授 森下 徹
Professor Toru MORISHITA
教授 松原幸恵
Professor Yukie MATSUBARA
准教授 椿原京子
Associate Professor Kyoko KAGOHARA
講師 山本 孟
Associate Professor Hajime YAMAMOTO
講師 石井雅巳
Associate Professor Masami ISHII

数学教育 Mathematics
教授 飯寄信保
Professor Nobuo IYORI
准教授 笠井伸一
Associate Professor Shinichi KASAI
准教授 泉池耕平
Associate Professor Kohei IZUCHI
教授(特命) 関口靖広
Specially Appointed Professor Yasuhiro SEKIGUCHI

理科教育 Science

教授 Professor	和 泉 研 二 Kenji WAIZUMI
教授 Professor	重 松 宏 武 Hirotake SHIGEMATSU
教授 Professor	柴 田 勝 Masaru SHIBATA
准教授 Associate Professor	北 沢 千 里 Chisato KITAZAWA
准教授 Associate Professor	栗 田 克 弘 Katsuhiro KURITA

音楽教育 Music

教授 Professor	高 橋 雅 子 Masako TAKAHASHI
教授 Professor	齋 藤 完 Mitsuru SAITO
准教授 Associate Professor	友 清 祐 子 Yuko TOMOKIYO
講師 Associate Professor	白 岩 洵 Jun SHIRAIWA

美術教育 Art

教授 Professor	吉 田 貴 富 Takatomi YOSHIDA
教授 Professor	中 野 良 寿 Yoshihisa NAKANO
教授 Professor	上 原 一 明 Kazuaki UEHARA
准教授 Associate Professor	平 川 和 明 Kazuaki HIRAKAWA

保健体育 Physical and Health

教授 Professor	曾 根 涼 子 Ryoko SONE
教授 Professor	上 地 広 昭 Hiroaki UECHI
准教授 Associate Professor	青 木 健 Ken AOKI
講師 Associate Professor	斉 藤 雅 記 Masaki SAITO

技術教育 Crafts and Technology

教授 Professor	森 岡 弘 Hiroshi MORIOKA
准教授 Associate Professor	阿 濱 茂 樹 Shigeki AHAMA
講師 Associate Professor	堤 健 人 Kento TSUTSUMI

家政教育 Home Economics

教授 Professor	星 野 裕 之 Hiroshi HOSHINO
准教授 Associate Professor	森 永 八 江 Yae MORINAGA
講師 Associate Professor	藤 井 志 保 Shiho FUJII

英語教育 English

教授 Professor	高 橋 俊 章 Toshiaki TAKAHASHI
教授 Professor	藤 本 幸 伸 Yukinobu FUJIMOTO
准教授 Associate Professor	猫 田 和 明 Kazuaki NEKODA
講師 Associate Professor	久 保 田 舞 Mai KUBOTA

附属教育実践総合センター**Center for Integrated Educational Research and Training**

教授 Professor	静 屋 智 Satoru SHIZUYA
教授 Professor	鷹 岡 亮 Ryo TAKAOKA
准教授 Associate Professor	生 嶋 亜 樹 子 Akiko SYOJIMA
准教授 Associate Professor	大 丸 奈 緒 美 Naomi DAIMARU
講師 Associate Professor	田 中 亜 矢 巳 Ayami TANAKA
教授(特命) Specially Appointed Professor	霜 川 正 幸 Masayuki SHIMOKAWA

附属教育支援部門 Schooling Support Section

教授(特命) Specially Appointed Professor	大 森 洋 子 Yoko OOMORI
准教授(特命) Specially Appointed Associate Professor	大 木 一 久 Kazuhiisa OOKI

教職大学院**Division of Advanced Professional Practice in School Education**

教授 Professor	佐 々 木 司 Tsukasa SASAKI
講師 Associate Professor	小 杉 進 二 Shinji KOSUGI
教授 Professor	静 屋 智 Satoru SHIZUYA
准教授 Associate Professor	藤 上 真 弓 Mayumi FUJIKAMI
准教授 Associate Professor	佐 野 崇 幸 Takayuki SANŌ
教授(特命) Specially Appointed Professor	岡 本 昭 彦 Akihiko OKAMOTO
教授(特命) Specially Appointed Professor	松 田 靖 Yasushi MATSUDA
教授(特命) Specially Appointed Professor	時 乘 順 一 郎 Junichiro TOKINORI
教授(特命) Specially Appointed Professor	坂 本 哲 彦 Tetsuhiko SAKAMOTO
教授(特命) Specially Appointed Professor	柳 井 崇 史 Takashi YANAI
教授(特命) Specially Appointed Professor	久 富 貴 司 Takashi HISADOMI

地域活性化人材育成事業**Supereminent Program for Activating Regional Collaboration**

教授(特命) Specially Appointed Professor	丹 信 介 Nobusuke TAN
---	-----------------------

9. 入学者出身県別調 Number of Entrants by Prefecture

都道府県 入学年度	北海道	青森	岩手	宮城	秋田	山形	福島	茨城	栃木	群馬	埼玉	千葉	東京	神奈川	新潟	富山	石川	福井	山梨	長野	岐阜	静岡	愛知	三重	滋賀
	02 2020	0	0	0	0	0	0	0	1	0	1	1	1	1	1	0	0	0	0	0	0	0	1	3	3
03 2021	0	1	0	0	0	0	0	1	1	0	0	0	1	1	0	2	2	1	0	1	0	0	1	0	0
04 2022	2	0	0	0	0	0	0	0	1	0	0	0	0	1	0	0	1	0	0	1	0	1	1	0	1
05 2023	0	0	0	0	0	0	1	0	0	0	0	0	0	0	0	1	0	1	0	1	0	1	2	1	1
06 2024	0	0	0	0	0	1	0	0	0	0	1	0	0	1	0	0	0	0	0	1	0	1	3	0	2
計 Total	2	1	0	0	0	1	1	2	2	1	2	1	2	4	0	3	3	2	0	4	0	4	10	4	5
都道府県 入学年度	東京都	大阪府	兵庫県	奈良県	和歌山県	鳥取県	島根県	岡山県	広島県	山口県	徳島県	香川県	愛媛県	高知県	福岡県	佐賀県	長崎県	熊本県	大分県	宮崎県	鹿児島県	沖縄県	その他	計 Total	
	02 2020	0	2	1	0	0	2	4	1	46	78	0	2	3	0	11	1	4	4	6	1	5	2	2	189
03 2021	0	1	6	0	0	2	8	9	30	84	1	0	2	0	14	2	4	4	3	0	3	2	0	187	
04 2022	3	4	2	0	0	2	7	6	33	77	0	1	2	1	18	0	5	5	7	1	1	6	0	190	
05 2023	0	1	3	0	0	4	12	2	43	81	1	3	4	0	15	1	2	4	4	2	0	1	0	192	
06 2024	1	2	4	0	2	1	9	3	36	76	0	0	4	1	9	2	7	0	4	3	5	0	1	180	
計 Total	4	10	16	0	2	11	40	21	188	396	2	6	15	2	67	6	22	17	24	7	14	11	3	938	

10. 卒業者・修了者数調

Number of Graduates

学部 Undergraduate Program

年度 Academic year	課程 Course	1年課程 1-year Course		2年課程 2-year Course		4年課程 4-year Course					
		小学校	小学校	中学校	第1 初等科	第1 中等科	小学校 4年 課程	中学校 4年 課程	小学校 課程	中学校 課程	養護 課程
昭和26年度～昭和52年度 1951～1978		99	785	675	622	650	441	358	845	579	147
合計 Total		99	1,460		3,642						

課程改組新設

(小学校教員養成課程と中学校教員養成課程と養護学校教員課程に昭和50年4月1日改称、幼稚園教員昭和50年4月1日設置、総合文化教育課程平成元年4月1日設置、初等教育教員養成課程平成8年4月1日設置)

年度 Academic year	課程 Course	4年課程 4-Year Course					合計 Total	
		初等教育 教員 養成課程	小学校 教員 養成課程	中学校 教員 養成課程	養護学校 教員 養成課程	幼稚園 教員 養成課程		総合文化 教育課程
昭和53～平成15年度 1979～2003		277	4,762	2,088	463	580	380	8,550

平成10年課程改組後

年度 Academic year	課程 Course	4年課程 4-Year Course					合計 Total	
		学校教育教員 養成課程	実践臨床 教育課程	情報科学 教育課程	健康科学 教育課程	総合文化 教育課程		初等教育教員 養成課程
平成13～令和2年度 2001～2020		2,039	356	605	617	638	4	4,259

平成27年課程改組後

課程 Course	年度 Academic year	平成31年度 2019	令和2年度 2020	令和3年度 2021	令和4年度 2022	令和5年度 2023	合計 Total
	4年課程 4-Year Course	学校教育教員 養成課程	183	188	193	187	178

大学院 Graduate Program

年度 Academic year	専攻 Major	学校教育専攻 Student Education	教科教育専攻 Instruction Studies	合計 Total
平成5～29年度 1993～2017		327	651	978

平成28年課程改組新設後

年度 Academic year	専攻 Major	学校教育専攻 Student Education	教科教育専攻 Instruction Studies	教職実践高度化 専攻 Advanced Professional Practice in School Education	合計 Total
平成29～令和2年度 2017～2020		37	47	44	128

平成31年研究科改組後

年度 Academic year	専攻 Major	学校臨床心理学 専攻 Studies in School Clinical Psychology	教職実践高度化 専攻 Advanced Professional Practice in School Education	合計 Total
令和2年度 2020		4	18	22
令和3年度 2021		7	18	25
令和4年度 2022		5	16	21
令和5年度 2023		7	22	29
合計 Total		23	74	97

11. 卒業生進路状況調 Courses after Graduation

年度 課程 year Departments/Courses	区分 Classification	就職者 Employed				進学者 Advanced	合計 Total	卒業生数 Number of Graduates
		教員 School Teacher	官公庁 Public Service	一般企業 Company	小計 Sub Total			
平成31 年度 2019	学校教育教員養成課程 Programs in Preschool and School Education	107	10	40	157	20	177	189
	実践臨床教育課程 Programs in Practical School Psychology and Education	0	0	0	0	0	0	1
	合計 Total	107	10	40	157	20	177	190
令和2 年度 2020	学校教育教員養成課程 Programs in Preschool and School Education	107	19	36	162	19	181	190
	合計 Total	107	19	36	162	19	181	190
令和3 年度 2021	学校教育教員養成課程 Programs in Preschool and School Education	115	11	27	153	25	178	193
	合計 Total	115	11	27	153	25	178	193
令和4 年度 2022	学校教育教員養成課程 Programs in Preschool and School Education	128	17	20	165	10	175	187
	合計 Total	128	17	20	165	10	175	187
令和5 年度 2023	学校教育教員養成課程 Programs in Preschool and School Education	110	16	34	160	12	172	178
	合計 Total	110	16	34	160	12	172	178

1.2. 土地・建物 Land and Building

<p>学 部 Faculty of Education</p> <p>附属教育実践総合センター Center for Integrated Educational Research and Training</p> <p>附属学校 Affiliated Schools</p> <p>附属山口小学校 Yamaguchi Elementary School</p> <p>附属幼稚園 Kindergarten</p> <p>附属山口中学校 Yamaguchi Junior High School</p> <p>附属特別支援学校 School for Children with Spacial-Needs</p> <p>日常生活学習施設 Faculty for Supporting Daily Life of the Handicapped Children</p> <p>附属光小学校 Hikari Elementary School</p> <p>附属光中学校 Hikari Junior High School</p> <p>教育実習光宿泊施設 Hikari lodging Facilities</p> <p>演習棟ほか Others</p>	<p>延面積 Total Floor Area</p> <p>延面積 Total Floor Area</p> <p>校舎延面積 Total Floor Area</p> <p>"</p> <p>"</p> <p>"</p> <p>"</p> <p>"</p> <p>"</p> <p>"</p> <p>建物延面積 Total Floor Area</p> <p>"</p>	<p>15,631 m²</p> <p>529 m²</p> <p>4,601 m²</p> <p>990 m²</p> <p>5,434 m²</p> <p>3,035 m²</p> <p>466 m²</p> <p>3,472 m²</p> <p>4,902 m²</p> <p>820 m²</p> <p>565 m²</p>	<p>本館棟 Main Building</p> <p>音楽棟 Music Building</p> <p>実験実習棟 Experiment and Practice Facilities</p> <p>敷地面積 Land Area</p> <p>"</p> <p>"</p> <p>"</p>	<p>14,465 m²</p> <p>781 m²</p> <p>385 m²</p> <p>25,654 m²</p> <p>16,322 m²</p> <p>20,789 m²</p> <p>42,827 m²</p>
---	---	---	---	---

建物配置図
Campus Map

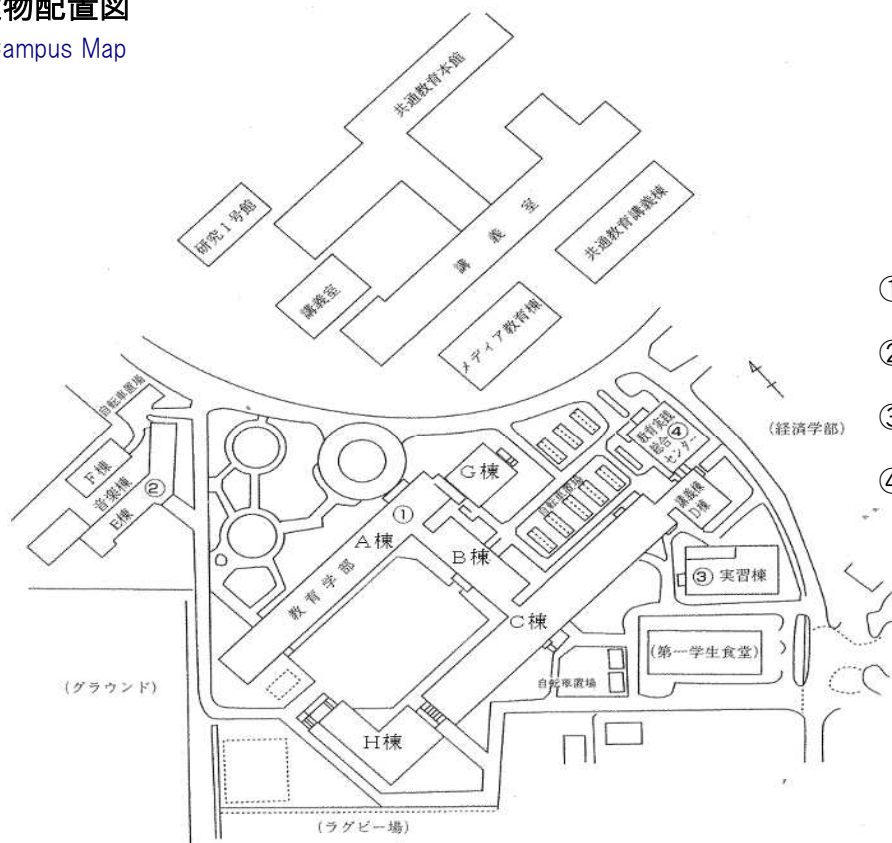

- ① 教育学部本館棟
Main Building
- ② 音楽棟
Music Building
- ③ 実習棟
Practice Training Building
- ④ 教育実践総合センター
Center for Integrated Educational Research and Training

1 3. 交通案内 Transportation Guide



- 新幹線新山口駅、JR 山陽本線新山口駅から JR 山口線「湯田温泉駅」下車。
湯田温泉駅入口バス停から JR バス山口大学行「山口大学」下車。
- 山口空港到着便に合わせ宇部市営バスで新山口駅新幹線口へ約37分。
- 新山口駅前(在来線口)から防長バス県庁前行(八方原・平川・山口大学・西京橋・日赤前経由)「山口大学前」下車。
- 新山口駅前(新幹線口)からJRバス東萩行(特急)「湯田温泉通」下車。JRバス山口大学行に乗り換え、「山口大学」下車。
JRバス山口大学行「山口大学」下車。(徒歩の場合、湯田温泉バス停から35分、JR湯田温泉駅から25分)
- 湯田温泉スマートインターチェンジから車で11分
- 附属特別支援学校へ・・・新山口在来線口から防長バス県庁前行(八方原・平川・山口大学・西京橋・日赤前経由)「神郷」下車。
- 附属幼稚園、附属山口小学校へ・・・JR山口線「山口駅」下車、徒歩15分。
- 附属山口中学校へ・・・JR山口線「山口駅」下車、徒歩12分。

山口地区

～吉田キャンパス及び附属特別支援学校～

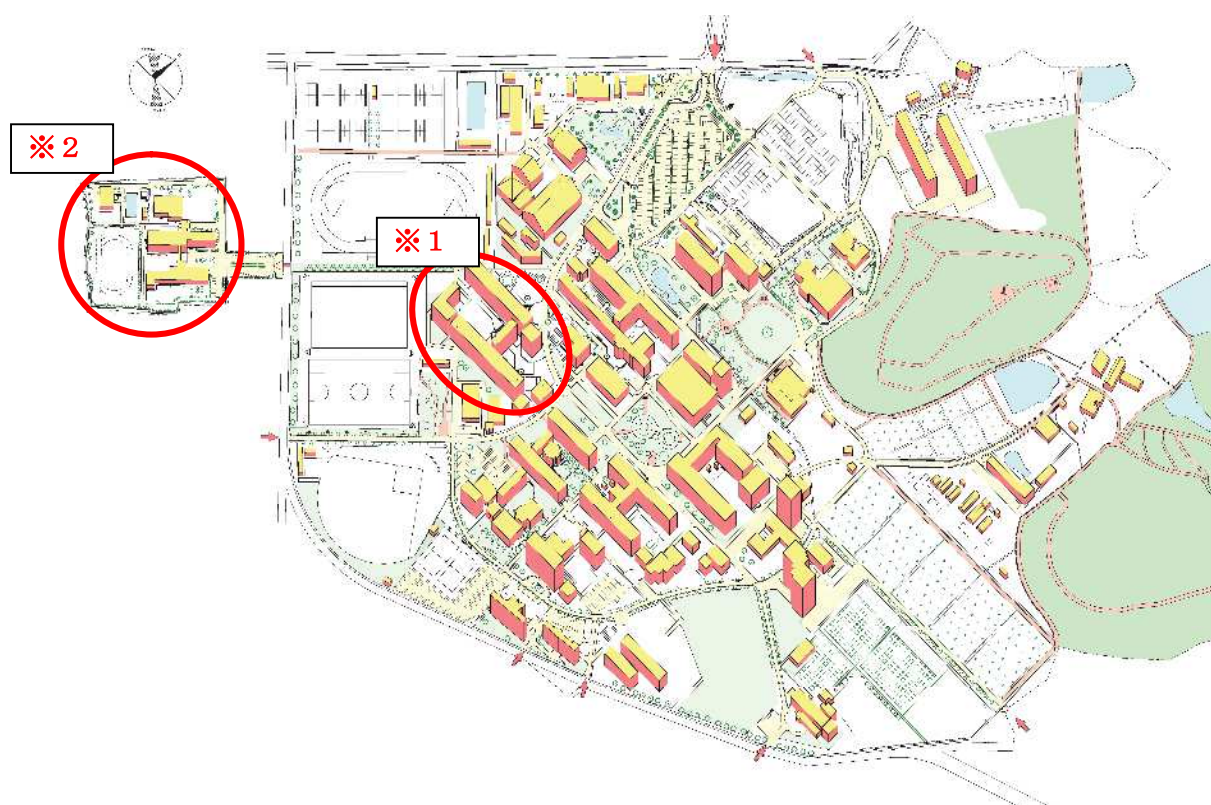

※1 山口大学教育学部

※2 山口大学教育学部附属特別支援学校

白石地区

～附属山口小学校，附属幼稚園～

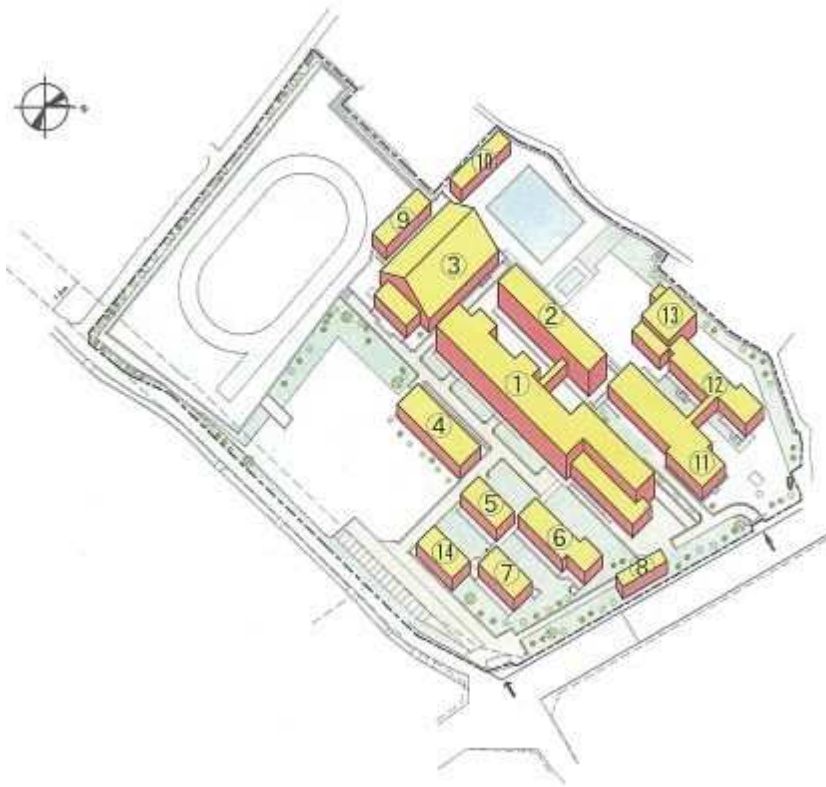

- ① 附属山口小学校教室棟 A
- ② 附属山口小学校教室棟 B
- ③ 体育館
- ④ 共用棟 A
- ⑤ 共用棟 B
- ⑥ 教材管理棟
- ⑦ 共用棟 C
- ⑧ 倉庫
- ⑨ 体育器具庫
- ⑩ プール管理棟
- ⑪ 附属幼稚園管理棟
- ⑫ 附属幼稚園舎
- ⑬ 遊戯室
- ⑭ 事務室

白石地区 (附属山口中学校) Shiraishi Area (Yamaguchi Junior High School)

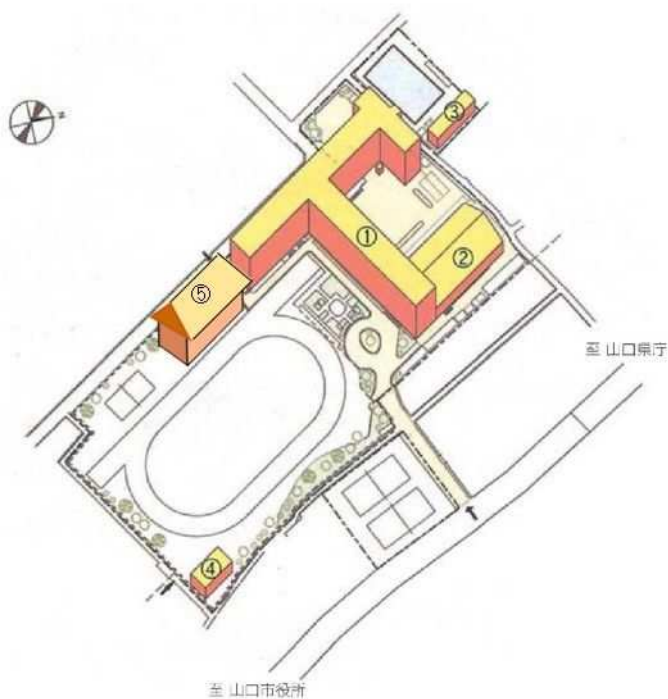

- ① 附属山口中学校校舎
- ② 屋内運動場
- ③ プール管理棟
- ④ 体育器具庫
- ⑤ 武道場



- ① 附属光小学校舎
- ② 附属光中学校舎
- ③ 小学校体育館
- ④ 中学校体育館
- ⑤ 武道場
- ⑥ 倉庫
- ⑦ プール管理棟
- ⑧ 体育器具庫(光中)
- ⑨ 学生研修宿泊棟
- ⑩ 演習棟
- ⑪ 体育器具庫(光小)

交通案内～光附属学校～

Transportation Guide～Hikari Affiliated School～

- JR 山陽本線光駅から防長バス「室積公園口」
行き約25分。
- JR 山陽本線光駅からタクシーで約15分。
- 防長バス室積下車の場合は徒歩20分





山口大学教育学部

〒753-8513 山口県山口市吉田1677-1

☎(083)933-5300(代)
YAMAGUCHI UNIVERSITY FACULTY OF EDUCATION
1677-1 Yoshida, Yamaguchi 753-8513, Japan
<http://www.edu.yamaguchi-u.ac.jp/>